

L 60060 SL
L 60260 SL
Ремонт стиральных машин

СТИРАЛЬНАЯ МАШИНА
<http://rembitteh.ru/>

ИНСТРУКЦИЯ
ЭКСПЛУАТАЦИИ
7 (495) 215-14-41
7 (495) 722-17-03



СОДЕРЖАНИЕ

- 4 СВЕДЕНИЯ ПО ТЕХНИКЕ БЕЗОПАСНОСТИ
- 6 ОХРАНА ОКРУЖАЮЩЕЙ СРЕДЫ
- 6 ТЕХНИЧЕСКИЕ ДАННЫЕ
- 7 ОПИСАНИЕ ИЗДЕЛИЯ
- 7 ДОПОЛНИТЕЛЬНЫЕ ПРИНАДЛЕЖНОСТИ
- 8 ПАНЕЛЬ УПРАВЛЕНИЯ
- 11 ПРОГРАММЫ
- 15 ПЕРЕД ПЕРВЫМ ИСПОЛЬЗОВАНИЕМ
- 15 ЭКСПЛУАТАЦИЯ ПРИБОРА
- 15 ЗАГРУЗКА БЕЛЬЯ
- 16 ДОБАВЛЕНИЕ МОЩЕГО СРЕДСТВА И ДОБАВОК
- 17 НАСТРОЙКА И ЗАПУСК ПРОГРАММЫ
- 18 ПО ОКОНЧАНИИ ПРОГРАММЫ
- 20 УКАЗАНИЯ И РЕКОМЕНДАЦИИ
- 22 УХОД И ОЧИСТКА
- 27 ПОИСК И УСТРАНЕНИЕ НЕИСПРАВНОСТЕЙ
- 30 УСТАНОВКА

ОБСЛУЖИВАНИЕ В СЕРВИС-ЦЕНТРЕ

При обращении в сервис-центр следует иметь под рукой следующую информацию. Данная информация находится на табличке с техническими данными.

Модель _____
PNC (код изделия) _____
Серийный номер _____

В данном руководстве по эксплуатации используются следующие символы:



Внимание – Важные сведения по технике безопасности.



Общая информация и рекомендации



Информация по защите окружающей среды

Право на изменения сохраняется

Ремонт стиральных машин <http://rembitteh.ru/>
ДЛЯ ОПТИМАЛЬНЫХ РЕЗУЛЬТАТОВ

Благодарим Вас за выбор данного продукта AEG. Этот продукт будет безупречно служить Вам долгие годы – ведь мы создали его с помощью инновационных технологий, которые облегчат Вашу жизнь и создадут качества, которые Вы не найдете в привычных приборах. Потратьте немного времени на чтение, чтобы получить максимальную пользу от своей покупки.

АКСЕССУАРЫ И РАСХОДНЫЕ МАТЕРИАЛЫ

В интернет-магазине AEG Вы сможете найти все необходимое для того, чтобы все ваши приборы AEG сверкали чистотой и радовали Вас безотказной работой. Помимо этого, здесь Вы найдете широкий выбор аксессуаров, разработанных и изготовленных по самым высоким стандартам, какие только можно представить – от профессиональной кухонной посуды до лотков для хранения ножей, от держателей бутылок до мешков для деликатного белья...



Посетите Интернет-магазин по адресу
www.aeg.com/shop

НА НАШЕМ ВЕБ-САЙТЕ МОЖНО НАЙТИ:

- Продукцию
- Брошюры
- Руководства пользователя
- Мастер устранения неполадок
- Информацию о техническом обслуживании

www.aeg.com



СВЕДЕНИЯ ПО ТЕХНИКЕ БЕЗОПАСНОСТИ

Перед установкой и использованием внимательно прочитайте настоящее руководство, которое содержит следующие сведения:

- для обеспечения личной безопасности и безопасности вашего имущества;
- для охраны окружающей среды.
- Правильный порядок эксплуатации прибора.

Всегда храните настоящую инструкцию вместе с прибором, даже если перевозите его на новое место или передаете его другому лицу.

Производитель не несет ответственности за повреждения, вызванные неправильной установкой и эксплуатацией.

БЕЗОПАСНОСТЬ ДЕТЕЙ И ЛИЦ С ОГРАНИЧЕННЫМИ ВОЗМОЖНОСТЯМИ

- Не допускайте лиц, включая детей, с ограниченной чувствительностью, умственными способностями или не обладающих необходимыми знаниями, к эксплуатации прибора. Они должны находиться под присмотром или получить инструкцию от лица, ответственного за их безопасность. Не позволяйте детям играть с прибором.
- Храните все упаковочные материалы вне досягаемости детей. Существует опасность удушья или получения травм.
- Храните все средства для стирки вне досягаемости детей.
- Не подпускайте детей и домашних животных к прибору, когда его дверца открыта.
- Перед тем, как закрыть дверцу прибора, убедитесь, что в барабане нет детей или домашних животных.
- Если прибор оснащен устройством защиты от детей, то рекомендуется включить это устройство.

ОБЩИЕ ПРАВИЛА ТЕХНИКИ БЕЗОПАСНОСТИ

- Не используйте прибор в профессиональных целях. Прибор предназначен только для бытового использования.
- Не изменяйте параметры данного прибора. Существует опасность получения травм и повреждения прибора.
- Не кладите на прибор, рядом с ним или внутрь него легковоспламеняющиеся материалы или изделия, пропитанные легковоспламеняющимися веществами. Существует опасность взрыва или возгорания.
- Соблюдайте инструкции по технике безопасности, указанные на упаковке средства для стирки, чтобы предотвратить ожоги глаз, рта и горла.
- Удостоверьтесь, что из белья извлечены все металлические предметы. Твердые и острые предметы могут вызвать повреждение прибора.
- Не прикасайтесь к стеклянной части дверцы во время работы программы стирки. Стекло может быть горячим (применимо только к приборам с фронтальной загрузкой).

УХОД И ОЧИСТКА

- Выключите прибор и извлеките вилку сетевого кабеля из розетки.
- Не используйте прибор без фильтров. Убедитесь, что фильтры установлены правильно. Неверная установка может привести к протечке воды.

УСТАНОВКА

- Прибор имеет большой вес. Соблюдайте осторожность при его перемещении.
- Не перевозите прибор, не установив транспортировочные болты. Это может привести к повреждению внутренних компонентов и стать причиной протечек или неисправностей прибора.
- Не устанавливайте и не подключайте прибор, имеющий повреждения.

Ремонт стиральных машин <http://rembitteh.ru/>

- Обязательно удалите все элементы упаковки и транспортировочные болты.
- Убедитесь, что во время установки вилка сетевого кабеля извлечена из розетки.
- Подключение к электросети, сантехнические работы и установку должен выполнять только квалифицированный специалист. Это предотвратит повреждение прибора и получение травмы.
- Не устанавливайте и не эксплуатируйте прибор в помещениях с температурой ниже 0°C.
- В случае установки прибора на пол с ковровым покрытием следует обеспечить свободную циркуляцию воздуха между основанием прибора и ковровым покрытием. Для обеспечения необходимого пространства между прибором и ковровым покрытием отрегулируйте высоту ножек прибора.
- Убедитесь, что параметры электропитания, указанные на табличке с техническими характеристиками, соответствуют параметрам электросети.
- Включайте прибор только в установленную надлежащим образом электророзетку с защитным контактом.
- Не пользуйтесь тройниками и удлинителями. Существует опасность возгорания.
- Запрещается выполнять замену сетевого кабеля или использовать сетевой кабель другого типа. Обратитесь в сервисный центр.
- Следите за тем, чтобы не повредить вилку и сетевой кабель.
- Вставляйте вилку сетевого кабеля в розетку только во конце установки прибора. Убедитесь, что после установки имеется доступ к вилке.
- Для отключения прибора от электросети не тяните за сетевой кабель. Всегда беритесь за вилку.

Подключение к водопроводу

- Не подключайте прибор при помощи бывших в употреблении старых шлангов. Используйте только новые шланги.
- Следите за тем, чтобы не повредить шланги для воды.
- Не подключайте прибор к новым трубам или к трубам, которые долго не использовались. Перед подключением наливного шланга откройте кран подачи воды и дайте воде стечь в течение нескольких минут.
- При первом использовании прибора убедитесь в отсутствии утечек воды в шлангах для воды и их соединениях.

Подключение к электросети

- Обеспечьте заземление прибора.

УТИЛИЗАЦИЯ ПРИБОРА

1. Выньте вилку сетевого кабеля из розетки.
2. Разрежьте и утилизируйте сетевой кабель.
3. Удалите замок дверцы. Это предотвратит риск запираания дверцы в случае попадания в прибор детей или домашних животных. Существует риск смерти от удущья (применимо только к приборам с фронтальной загрузкой).

ОХРАНА ОКРУЖАЮЩЕЙ СРЕДЫ

УПАКОВОЧНЫЕ МАТЕРИАЛЫ

Материалы с символом  следует сдавать на переработку.

Положите упаковку в соответствующие контейнеры для сбора вторичного сырья.

РЕКОМЕНДАЦИИ ПО ЭКОЛОГИЧНОМУ ИСПОЛЬЗОВАНИЮ

Для заботы об окружающей среде и экономии воды и электроэнергии следуйте следующим инструкциям:

- при стирке белья обычной загрязненности выбирайте программу стирки, не включающую цикл предварительной стирки;
- всегда запускайте программу стирки при максимальной загрузке белья;
- при необходимости используйте пятновыводитель и выбирайте программу с более низкой температурой стирки;

- для того, чтобы правильно выбрать нужное количество средства для стирки, узнайте, какова жесткость воды в Вашей водопроводной сети.

Символ  на изделии или на его упаковке указывает, что оно не подлежит утилизации в качестве бытовых отходов. Вместо этого его следует сдать в соответствующий пункт приемки электронного и электрооборудования для последующей утилизации. Соблюдая правила утилизации изделия, Вы можете предотвратить причинение окружающей среде и здоровью людей потенциального ущерба, который возможен в противном случае, вследствие неподобающего обращения с подобными отходами. За более подробной информацией об утилизации этого изделия просьба обращаться к местным властям, в службу по вывозу и утилизации отходов или в магазин, в котором Вы приобрели изделие.

ТЕХНИЧЕСКИЕ ДАННЫЕ

Габаритные размеры	Высота / Ширина / Глубина	600 / 850 / 430 мм
	Общая глубина	487 мм
Подключение к электросети:	Напряжение	230 В
	Общая мощность	2200 Вт
	Предохранитель	10 А
	Частота	50 Гц
Защита от проникновения твердых частиц и влаги обеспечивается защитной крышкой. Исключения: низковольтное оборудование не имеет защиты от влаги.		IPX4
Давление в водопроводной сети	Минимум	0,5 бар (0,05 МПа)
	Максимум	8 бар (0,8 МПа)
Водоснабжение ¹⁾		Холодная вода
Максимальная загрузка	Хлопок	6 кг
Скорость отжима	Максимум	1000 об/мин (L 60060 SL)
		1200 об/мин (L 60260 SL)

¹⁾ Присоедините наливной шланг к водопроводному крану с резьбой 3/4".

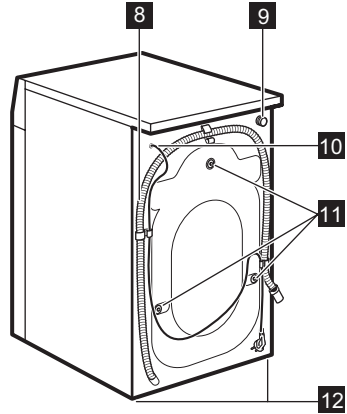
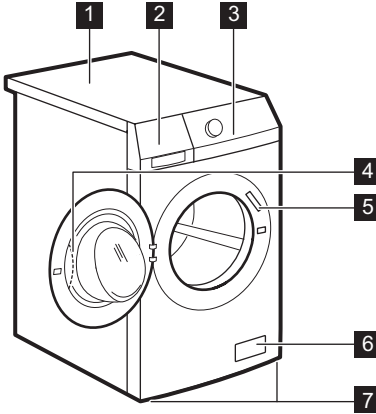

- 1** Верхняя панель
- 2** Дозатор моющего средства
- 3** Панель управления
- 4** Рукоятка двери
- 5** Табличка с техническими данными
- 6** Сливной насос
- 7** Ножки для выравнивания прибора

- 8** Сливной шланг
- 9** Входной клапан подсоединения к водопроводу
- 10** Сетевой кабель
- 11** Транспортировочные болты
- 12** Ножки для выравнивания прибора

ДОПОЛНИТЕЛЬНЫЕ ПРИНАДЛЕЖНОСТИ

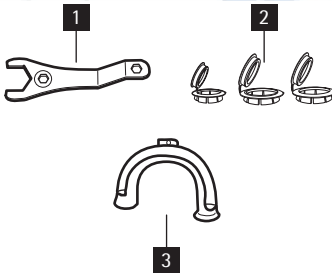

- 1** Гаечный ключ
Предназначен для снятия транспортировочных болтов.
- 2** Пластмассовые заглушки
Предназначены для закрытия отверстий, расположенных на задней части корпуса и образовавшихся после удаления из них транспортировочных болтов.
- 3** Пластиковая направляющая для шланга
Служит для установки сливного шланга на край раковины.

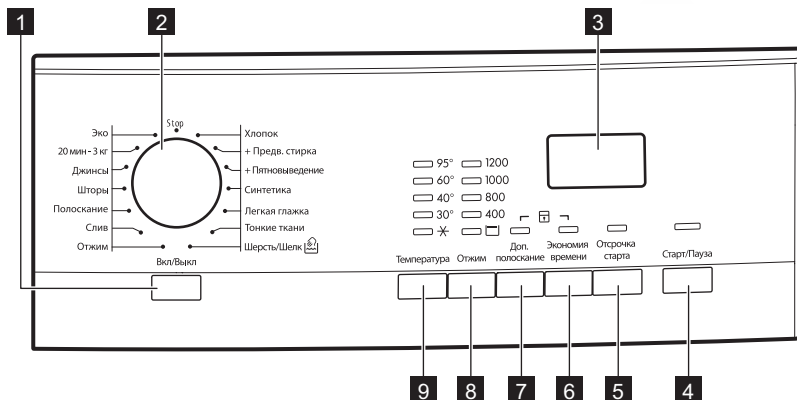

- 1 Кнопка «Вкл/Выкл» (**Вкл/Выкл**)
- 2 Селектор программ
- 3 Дисплей
- 4 Кнопка Старт/Пауза (**Старт/Пауза**)
- 5 Кнопка отсрочки пуска (**Отсрочка старта**)
- 6 Кнопка экономии времени **Экономия времени**
- 7 Кнопка дополнительного полоскания (**Доп. полоскание**)
- 8 Кнопка отжима **Отжим**
- 9 Кнопка температуры (**Температура**)

КНОПКА "ВКЛ/ВЫКЛ" 1

Служит для включения или выключения прибора. При включении прибора выдается звуковой сигнал.

ДИСПЛЕЙ 3

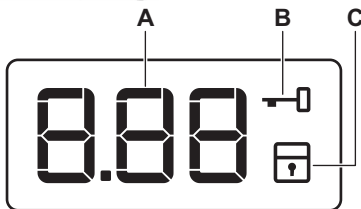



Функция AUTO Stand-by автоматически выключает прибор для снижения потребления электроэнергии, если:

- прибор не используется в течение пяти минут после нажатия кнопки 4 ;
 - Все установки при этом сбрасываются.
 - Снова нажмите на кнопку 1 для повторного включения прибора.
 - Снова выберите программу стирки и все необходимые функции.
- спустя пять минут после окончания программы стирки. См. раздел "По окончании программы".

СЕЛЕКТОР ПРОГРАММ 2

Селектор служит для выбора программ.

Дисплей используется для отображения следующих сведений:

A	<ul style="list-style-type: none"> • Время работы программы После запуска программы время уменьшается с шагом в одну минуту. • Задержка пуска При нажатии кнопку отсрочки пуска на дисплее отображается время задержки пуска. • Коды неисправностей В случае неисправности прибора на дисплее отображается код неисправности. См. Главу «Поиск и устранение неисправностей». • Егг («Ошибка») Это сообщение отображается на дисплее в течение нескольких секунд если: <ul style="list-style-type: none"> – задана функция, неприменимая к выбранной программе; – программа была изменена в процессе ее выполнения; мигает индикатор кнопки «Пуск/Пауза» 4 ; •  выполнение программы завершено.
B	 <p>Блокировка дверцы</p> <ul style="list-style-type: none"> • Если отображается этот символ, дверцу прибора открыть невозможно. • Если символ мигает, дверцу прибора открыть невозможно. Подождите несколько минут перед тем, как открывать дверцу прибора. • Дверцу можно открыть только после того, как этот символ пропадет с дисплея. <p>Если программа завершена, но символ по-прежнему светится:</p> <ul style="list-style-type: none"> • в барабане есть вода; • была выбрана функция «Остановка с водой в баке».
C	 <p>Символ «Защита от детей» Данный символ высвечивается при включении данной функции.</p>

КНОПКА "ПУСК/ПАУЗА" **4**

Для запуска или приостановки программы нажмите на кнопку **4** .

КНОПКА ОТСРОЧКИ ПУСКА **5**

Нажмите на кнопку **5** , если требуется отсрочить пуск программы на время от 30 минут до 20 часов.

КНОПКА "ЭКОНОМИЯ ВРЕМЕНИ" **6**

Нажмите на кнопку **6** для сокращения времени работы программы.

- Одно нажатие устанавливает режим "Сокращенное время работы" для белья, которое носили один день.
- Два нажатия устанавливает режим "Очень быстрая стирка" для белья, которое практически не загрязнено.



Некоторые программы позволяют выбрать только одну из этих двух функций.

КНОПКА ДОПОЛНИТЕЛЬНОГО ПОЛОСКАНИЯ **7**

Нажмите на кнопку **7** для добавления к программе стирки этапов дополнительного полоскания.

Используйте данную функцию в случае аллергии на средства для стирки или если вода в Вашем регионе отличается мягкостью.

КНОПКА ОТЖИМА **8**

Используйте эту кнопку:

- Для уменьшения максимальной скорости этапа отжима, заданной в самой программе.
- Включение функции "Остановка с водой в баке". Выбирайте данную функцию для предотвращения образования складок на ткани. При этом по завершении программы прибор не сливает воду.

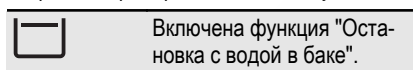

КНОПКА ВЫБОРА ТЕМПЕРАТУРЫ **9**

Для изменения температуры по умолчанию нажмите кнопку **9**.

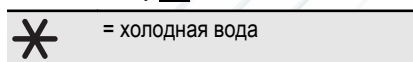

ЗВУКОВАЯ СИГНАЛИЗАЦИЯ

Звуковые сигналы выдаются в следующих случаях:



- при включении прибора;
 - при выключении прибора;
 - при нажатии на кнопки;
 - по завершении работы программы;
 - в случае неисправности прибора;
- Для **выключения/включения** звуковой сигнализации одновременно нажмите на кнопки **8** и **9** и удерживайте их в течение шести секунд.



При отключении звуковой сигнализации сигналы выдаются только при нажатии на кнопки, а также при возникновении неисправности.

ФУНКЦИЯ "ЗАЩИТА ОТ ДЕТЕЙ"

Данная функция не позволяет детям играть с панелью управления.

- Для включения функции одновременно нажмите на кнопки **6** и **7** и удерживайте их, пока на дисплее не появится значок .
- Для выключения функции одновременно нажмите на кнопки **6** и **7** и удерживайте их, пока с дисплея не исчезнет значок .

Функцию можно включить:

- Перед нажатием на кнопку "Пуск/Пауза" **4**; в этом случае прибор будет нельзя запустить.
- После нажатия на кнопку "Пуск/Пауза" **4**; при этом все кнопки и селектор программ перестанут реагировать на действия пользователя.

ПОСТОЯННОЕ ВКЛЮЧЕНИЕ ДОПОЛНИТЕЛЬНОГО ПОЛОСКАНИЯ

Данная функция позволяет включить дополнительное полоскание так, чтобы оно всегда добавлялось при выборе любой программы.

- Для включения функции одновременно нажмите на кнопки **5** и **6** и удерживайте их, пока не загорится индикатор кнопки **7**.
- Для выключения функции одновременно нажмите на кнопки **5** и **6** и удерживайте их, пока не погаснет индикатор кнопки **7**.

Программа Температура	Тип загрузки макс. вес загрузки	Описание этапа	Режимы
Хлопок 95°C – Холодная стирка	Белый и цветной хлопок обычной степени за- грязнения. макс. 6 кг	Стирка Полоскание Продолжительный отжим	СНИЖЕНИЕ СКО- РОСТИ ОТЖИМА ОСТАНОВКА С ВО- ДОЙ В БАКЕ ДОПОЛНИТЕЛЬ- НОЕ ПОЛОСКАНИЕ ЭКОНОМИЯ ВРЕ- МЕНИ ¹⁾
Хлопок + Предв. стирка 95°C – Холодная стирка	Белый и цветной хлопок сильной степени загряз- нения. макс. 6 кг	Предварительная стирка Стирка Полоскание Продолжительный отжим	СНИЖЕНИЕ СКО- РОСТИ ОТЖИМА ОСТАНОВКА С ВО- ДОЙ В БАКЕ ДОПОЛНИТЕЛЬ- НОЕ ПОЛОСКАНИЕ ЭКОНОМИЯ ВРЕ- МЕНИ ¹⁾
Хлопок + Пятно- выведение 95° - 40°	Белый и цветной хлопок сильной степени загряз- нения. макс. 6 кг	Стирка Полоскание Продолжительный отжим	СНИЖЕНИЕ СКО- РОСТИ ОТЖИМА ОСТАНОВКА С ВО- ДОЙ В БАКЕ ДОПОЛНИТЕЛЬ- НОЕ ПОЛОСКАНИЕ ЭКОНОМИЯ ВРЕ- МЕНИ ¹⁾
Синтетика 60°C – Холодная стирка	Синтетика или смесо- вые ткани обычной сте- пени загрязнения. макс. 3 кг	Стирка Полоскание Быстрый отжим	СНИЖЕНИЕ СКО- РОСТИ ОТЖИМА ОСТАНОВКА С ВО- ДОЙ В БАКЕ ДОПОЛНИТЕЛЬ- НОЕ ПОЛОСКАНИЕ ЭКОНОМИЯ ВРЕ- МЕНИ ¹⁾
Легкая глажка²⁾ 60°C – Холодная стирка	Белье из синтетики обычной степени за- грязнения. макс. 1.5 кг	Стирка Полоскание Быстрый отжим	СНИЖЕНИЕ СКО- РОСТИ ОТЖИМА ОСТАНОВКА С ВО- ДОЙ В БАКЕ ДОПОЛНИТЕЛЬ- НОЕ ПОЛОСКАНИЕ ЭКОНОМИЯ ВРЕ- МЕНИ ¹⁾

Программа Температура	Тип загрузки макс. вес загрузки	Описание этапа	Режимы
Тонкие ткани 40°C – Холодная стирка	Деликатные ткани из акрила, вискозы, полиэстера обычной степени загрязнения. макс. 3 кг	Стирка Полоскание Быстрый отжим	СНИЖЕНИЕ СКОРОСТИ ОТЖИМА ОСТАНОВКА С ВОДОЙ В БАКЕ ДОПОЛНИТЕЛЬНОЕ ПОЛОСКАНИЕ ЭКОНОМИЯ ВРЕМЕНИ ¹⁾
Шерсть – Шелк  40°C – Холодная стирка	Шерсть, допускающая машинную стирку. Шерстяные изделия, допускающие ручную стирку, и изделия из деликатных тканей, имеющие на этикетке символ «ручная стирка». макс. 2 кг	Стирка Полоскание Быстрый отжим	СНИЖЕНИЕ СКОРОСТИ ОТЖИМА ОСТАНОВКА С ВОДОЙ В БАКЕ
Отжим³⁾	Все ткани Размер максимальной загрузки белья зависит от типа белья.	Слив воды Отжим на максимальной скорости.	СНИЖЕНИЕ СКОРОСТИ ОТЖИМА
Слив	Все ткани Размер максимальной загрузки белья зависит от типа белья.	Слив воды	
Полоскание	Все ткани.	Одно полоскание с дополнительным циклом отжима	СНИЖЕНИЕ СКОРОСТИ ОТЖИМА ОСТАНОВКА С ВОДОЙ В БАКЕ ДОПОЛНИТЕЛЬНОЕ ПОЛОСКАНИЕ ⁴⁾
Шторы 40°C – Холодная стирка	Программа предназначена для стирки занавесок. Автоматически добавляемый этап предварительной стирки позволяет удалить пыль с занавесок. Не добавляйте моющее средства в отделение моющих средств для предварительной стирки. макс. 2 кг	Предварительная стирка Стирка Полоскание Быстрый отжим	СНИЖЕНИЕ СКОРОСТИ ОТЖИМА ОСТАНОВКА С ВОДОЙ В БАКЕ ДОПОЛНИТЕЛЬНОЕ ПОЛОСКАНИЕ

Программа Температура	Тип загрузки макс. вес загрузки	Описание этапа	Режимы
Джинсы 60°C – Холодная стирка	Все изделия из джинсовой ткани. Трикотажные изделия из современных высокотехнологичных материалов. макс. 6 кг	Стирка Полоскание Быстрый отжим	СНИЖЕНИЕ СКОРОСТИ ОТЖИМА ОСТАНОВКА С ВОДОЙ В БАКЕ ДОПОЛНИТЕЛЬНОЕ ПОЛОСКАНИЕ ЭКОНОМИЯ ВРЕМЕНИ ¹⁾
20 мин. - 3 кг 40° - 30°	Изделия из хлопка из синтетики, которые имеют легкую загрязненность или были изношены только один раз.	Стирка Полоскание Быстрый отжим	СНИЖЕНИЕ СКОРОСТИ ОТЖИМА
Эко⁵⁾ 60° - 40° СТАНДАРТНЫЕ ПРОГРАММЫ для оценки показателей потребления.	Белый и цветной нелиняющий хлопок обычной степени загрязненности. макс. 6 кг	Стирка Полоскание Продолжительный отжим	СНИЖЕНИЕ СКОРОСТИ ОТЖИМА ОСТАНОВКА С ВОДОЙ В БАКЕ ДОПОЛНИТЕЛЬНОЕ ПОЛОСКАНИЕ ЭКОНОМИЯ ВРЕМЕНИ ¹⁾

- 1) при нажатии на кнопку 6 два раза («Очень быстрая стирка») рекомендуется уменьшить загрузку белья. Полная загрузка прибора возможна, однако качество стирки при этом будет снижено.
- 2) Этапы стирки и отжима выполняются бережнее, чтобы предотвратить образование складок на белье. Прибор выполнит несколько дополнительных полосканий.
- 3) По умолчанию скорость отжима рассчитана на изделия из хлопка. Задайте скорость отжима. Удостоверьтесь, что она соответствует типу белья.
- 4) Нажмите кнопку «ДОПОЛНИТЕЛЬНОЕ ПОЛОСКАНИЕ» для добавления полосканий. При пониженной скорости отжима прибор производит ряд щадящих полосканий и короткий отжим.
- 5) Выбор этой программы обеспечивает хорошие результаты стирки и уменьшает потребление электроэнергии. Продолжительность программы стирки при этом увеличивается. В сочетании с программами экономичной стирки хлопка можно выбрать только продолжительность «Очень быстрая стирка».

ПОКАЗАТЕЛИ ПОТРЕБЛЕНИЯ

Программа ¹⁾	Потребление энергии (кВт·ч) ²⁾	Потребление воды (литры) ²⁾
Белый хлопок 95°C	2.1	60
Хлопок 60°C	1.0	56
Хлопок 40°C	0.75	56
Синтетика 40°C	0.47	45
Деликатные ткани, 40°C	0.65	62
Шерсть / Ручная стирка 30°C	0.25	55

- 1) Продолжительность программы отображается на дисплее.

2) Приведенные в данной таблице данные по нормам расхода являются ориентировочными. Они могут меняться в зависимости от объема и типа загрузки, температуры воды в водопроводной сети и комнатной температуры.

Стандартные программы для оценки класса энергопотребления

Хлопок 60°C Эконом и Хлопок 40°C Эконом – это стандартные программы для стирки изделий из хлопковых тканей обычной загрязненности. Они подходят для стирки изделий из хлопка обычной загрязненности и являются наиболее энергоэффективными

программами для стирки этого типа белья в части экономии как электроэнергии, так и потребления воды.

Они отвечают требованиям EN60456.



Фактическая температура воды может отличаться от температуры, заявленной для отдельно взятого этапа стирки.

РемБЫТтех
Ремонт и установка бытовой техники

ПЕРЕД ПЕРВЫМ ИСПОЛЬЗОВАНИЕМ

1. Чтобы активировать систему слива, залейте 2 литра воды в отделение дозатора моющего средства для основной стирки.
2. Поместите в отделение дозатора моющего средства для основной стирки небольшое количество моющего сред-

ства. Не загружая в прибор белья, выберите и запустите программу для стирки изделий из хлопчатобумажных тканей при максимальной температуре. В результате этой операции из барабана и бака будут удалены все загрязнения.

ЭКСПЛУАТАЦИЯ ПРИБОРА

1. Откройте водопроводный кран.
2. Вставьте вилку сетевого кабеля в розетку.
3. Включите прибор нажатием на кнопку **1**.
4. Поместите вещи в прибор.
5. Правильно выберите дозировку средства для стирки и добавок.
6. Выберите подходящую программу стирки в соответствии с типом одежды и степенью ее загрязненности.

ЗАГРУЗКА БЕЛЬЯ

1. Откройте дверцу прибора.
2. Положите белье в барабан по одной вещи. Встряхните вещи перед тем, как помещать их в прибор. Не превышайте

норму загрузки при укладке белья в барабан.

3. Закройте дверцу.

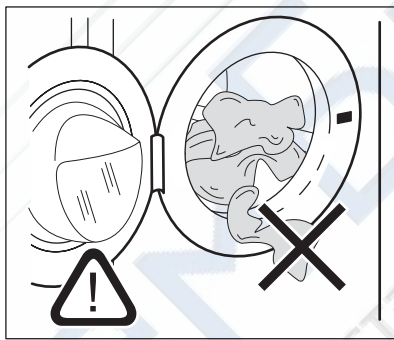

Убедитесь, что белье не зажато между уплотнителем и дверцей. Это может привести к протечке или повреждению белья.

ДОБАВЛЕНИЕ МОЮЩЕГО СРЕДСТВА И ДОБАВОК

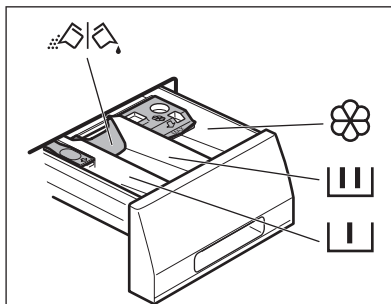

	<p>Отделение дозатора моющих средств, предназначенное для этапа предварительной стирки, программы замачивания и программы выведения пятен. Добавьте моющее средство для предварительной стирки, замачивания и выведения пятен до пуска программы.</p>
	<p>Отделение дозатора средств для стирки, предназначенное для этапа стирки. При использовании жидкого моющего средства добавьте его в дозатор непосредственно перед пуском программы.</p>
	<p>Отделение для жидких добавок (кондиционера для тканей, средства для подкрахмаливания). Добавьте соответствующий продукт в дозатор до пуска программы.</p>
MAX	<p>Данная отметка означает максимальный уровень жидких добавок.</p>
	<p>Заслонка для порошкового или жидкого моющего средства Установите заслонку в соответствующее положение (верхнее или нижнее) в зависимости от типа используемого моющего средства (порошкового или жидкого).</p>
	<p>Всегда следуйте инструкциям, приведенным на упаковке средств для стирки.</p>

Проверьте правильность положения заслонки

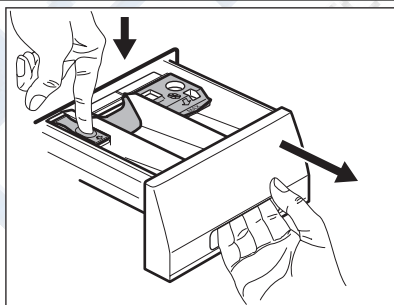

1. Потяните дозатор моющих средств на себя до упора.
2. Нажмите на защелку, чтобы извлечь дозатор.

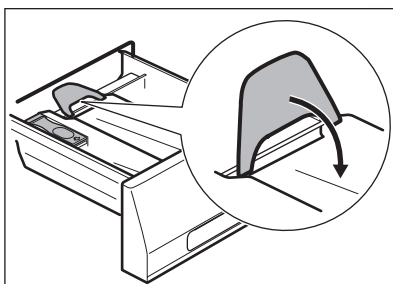
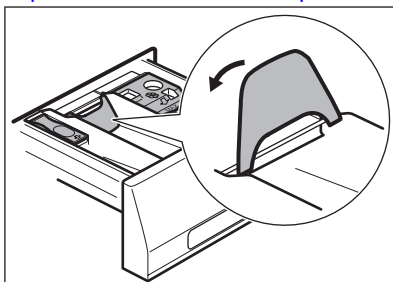

3. Для использования порошкового моющего средства установите заслонку в верхнее положение.

4. Для использования жидкого моющего средства установите заслонку в нижнее положение.



Если заслонка установлена в НИЖНЕЕ положение:

- Не используйте гелеобразные или густые жидкие моющие средства.
 - Не добавляйте жидкого моющего средства выше предельного уровня, указанного на заслонке.
 - Не используйте этап предварительной стирки.
 - Не используйте функцию задержки пуска.
5. Отмерьте количество моющего средства и кондиционера для тканей.
6. Осторожно закройте дозатор моющего средства. Убедитесь, что заслонка не препятствует закрыванию ящичка.

НАСТРОЙКА И ЗАПУСК ПРОГРАММЫ

1. Поверните селектор программ.
2. Индикатор кнопки **4** замигает красным.
3. Включатся индикаторы температуры и скорости отжима по умолчанию. Для изменения температуры или скорости отжима нажмите на соответствующие кнопки.
4. Задайте доступные для данной программы функции, а также отсрочку пуска. При нажатии соответствующей кнопки загорится индикатор выбранной функции, или на дисплее высветится соответствующий символ.
5. Нажмите кнопку **4** для запуска программы. Индикатор кнопки **4** загорится красным.

ПРИОСТАНОВКА ПРОГРАММЫ

1. Нажмите на кнопку **4**. Замигает индикатор.
2. Снова нажмите на кнопку **4**. Программа стирки продолжит работу.

ОТМЕНА ПРОГРАММЫ

1. Для отмены программы поверните селектор программ в положение .

- Затем снова поверните селектор программ на новую программу стирки. При этом можно также задать доступные для данной программы дополнительные функции.



Прибор не сливает воду.

ИЗМЕНЕНИЕ ВЫБРАННОЙ ФУНКЦИИ

Ряд функций можно изменить до того, как они будут запущены.

- Нажмите на кнопку **4**. Замигает индикатор.
- Измените выбранную ранее функцию.

УСТАНОВКА ОТСРОЧКИ ПУСКА.

- Нажимайте на кнопку **5** до тех пор, пока на дисплее не отобразится нужное количество часов.
- Нажмите кнопку **4**. Прибор начнет обратный отсчет времени до пуска.

После завершения обратного отсчета произойдет автоматический запуск программы.



Перед нажатием на кнопку **4**, запускающей прибор, можно отменить или изменить время отсрочки пуска.

При выборе программы **Отпаривание** функция отсрочки пуска недоступна.

ОТМЕНА ЗАДЕРЖКИ ПУСКА

- Нажмите на кнопку **4**. Замигает соответствующий индикатор.

ПО ОКОНЧАНИИ ПРОГРАММЫ

- Прибор автоматически прекратит работу.
- Прозвучит звуковой сигнал.
- На дисплее высветится **0**.
- Индикатор **4**, встроенный в кнопку "Пуск/Пауза", погаснет.
- Значок блокировки дверцы пропадет с дисплея.

- Многократным нажатием кнопки **5** добейтесь отображения на дисплее значка **0**.
- Нажмите на кнопку **4**. Начнется выполнение программы.

ОТКРОЙТЕ ДВЕРЦУ

Во время выполнения программы или отсчета времени при отсрочке пуска дверца прибора остается заблокированной.

Чтобы открыть дверцу прибора:

- Нажмите на кнопку **4**. При этом символ блокировки дверцы пропадет с дисплея.
- Откройте дверцу прибора.
- Закройте дверцу прибора и нажмите на кнопку **4**. Выполнение программы или отсчета времени отсрочки пуска продолжится.



Если значение температуры или уровня воды в барабане слишком высокое, значок блокировки дверцы не пропадет с дисплея, и дверцу нельзя будет открыть. Чтобы открыть дверцу, выполните следующие действия:

- Выключите прибор.
- Подождите несколько минут.
- Убедитесь, что в барабане нет воды.



После выключения прибора необходимо заново задать программу.



- Выключите прибор нажатием на кнопку **1**. Через пять минут после окончания программы стирки функция энергопотребления автоматически выключит прибор.

При повторном включении прибора на дисплее отображается последняя выбранная программа. Для выбора новой программы стирки воспользуйтесь селектором программ.

- Выньте белье из прибора. Убедитесь, что барабан пуст.
- Оставьте дверцу приоткрытой для предотвращения образования плесени и неприятных запахов.
- Закройте водопроводный вентиль.

Программа стирки завершена, но в барабане находится вода:

- барабан регулярно совершает вращения для предотвращения образования складок на белье;
- дверца остается заблокированной.
- Чтобы открыть дверцу, необходимо слить воду.

Для слива воды:

1. При необходимости понизьте скорость отжима.
2. Нажмите на кнопку "Старт/Пауза" **4**. Прибор произведет слив воды и отжим.
3. По окончании программы символ блокировки дверцы пропадет с экрана и дверцу можно будет открыть.
4. Выключите прибор.



Прибор автоматически произведет слив воды и отжим приблизительно через 18 часов.

РЕМБИТТЕХ
Ремонт и установка бытовой техники

УКАЗАНИЯ И РЕКОМЕНДАЦИИ

ЗАГРУЗКА БЕЛЬЯ

- Разделите белье на: белое белье, цветное белье, синтетику, тонкое деликатное белье и изделия из шерсти.
- Следуйте инструкциям, приведенным на ярлыках вещей с информацией по уходу за ними.
- Не стирайте одновременно белое и цветное белье.
- Некоторые цветные вещи могут линять при первой стирке. Рекомендуется в первый раз стирать их отдельно
- Застегните наволочки, закройте молнии, зацепите крючки, защелкните кнопки. Завяжите ремешки.
- Выньте из карманов все их содержимое и расправьте вещи.
- Выверните многослойные изделия, изделия из шерсти и вещи с аппликациями.
- Выведите стойкие пятна.
- При помощи специального средства для стирки отстирайте сильно загрязненные места.
- Соблюдайте осторожность при обращении с занавесками. Удалите крючки или поместите занавески в мешок для стирки или наволочку.
- Не стирайте в приборе:
 - белье с необработанными краями или разрезами;
 - бюстгалтеры "на косточках";
 - помещайте небольшие вещи в мешок для стирки.
- При крайне малой загрузке на этапе отжима может иметь место дисбаланс. В этом случае вручную распределите вещи в барабане и снова запустите этап отжима.

СТОЙКИЕ ПЯТНА

Вода и средство для стирки могут не справиться с некоторыми пятнами. Такие загрязнения рекомендуется удалять до загрузки одежды в прибор. В продаже имеются специализированные средства для выведения пятен. Используйте

те пятновыводители, подходящие к конкретному типу пятен и ткани.

СРЕДСТВА ДЛЯ СТИРКИ И ДОБАВКИ

- Используйте только средства для стирки и добавки, предназначенные специально для стиральных машин.
- Не смешивайте разные средства для стирки.
- В целях сохранения окружающей среды не используйте средства для стирки в количествах, превышающих необходимые.
- Следуйте инструкциям, приведенным на упаковке данных средств.
- Выбирайте средства, подходящие для типа и цвета конкретной ткани, температуры программы стирки и уровня загрязненности.
- В случае использования жидких средств для стирки не используйте предварительную стирку.
- Если в приборе отсутствует дозатор средства для стирки с заслонкой, добавляйте жидкие средства для стирки при помощи дозирующего шарика.

ЖЕСТКОСТЬ ВОДЫ

Если вода в Вашем регионе имеет высокую или среднюю жесткость, рекомендуется использовать предназначенные для стиральных машин смягчители для воды. В регионах, где вода имеет низкую жесткость, использование смягчителя для воды не требуется.

Чтобы узнать уровень жесткости воды в Вашем регионе обратитесь местную службу контроля водоснабжения.

Следуйте инструкциям, приведенным на упаковке данных средств.

Единицы измерения жесткости воды:

- градусы по немецкому стандарту (°dH);
- градусы по французскому стандарту (°TH);
- ммоль/л (миллимоль на литр — международная единица жесткости воды);
- градусы по шкале Кларка.

Таблица жесткости воды

Уровень	Тип	Жесткость воды			
		°dH	°Т.Н.	ммоль/л	градусы Кларка
1	мягкая	0-7	0-15	0-1.5	0-9
2	средней жесткости	8-14	16-25	1.6-2.5	10-16
3	жесткая	15-21	26-37	2.6-3.7	17-25
4	очень жесткая	> 21	> 37	>3.7	>25

РЕМБИТТЕХ
Ремонт и установка бытовой техники

**ВНИМАНИЕ!**

Перед очисткой прибора выньте вилку сетевого кабеля из розетки.

УДАЛЕНИЕ НАКИПИ

Вода содержит минеральные соли. При необходимости удаления накипи используйте смягчитель для воды.

Используйте средства, специально предназначенные для стиральных машин. Следуйте инструкциям производителя, приведенным на упаковке данных средств. Данную операцию следует производить отдельно от стирки белья.

ЧИСТКА НАРУЖНЫХ ПОВЕРХНОСТЕЙ

Для очистки прибора используйте только теплую воду с мылом. Насухо вытрите все поверхности.

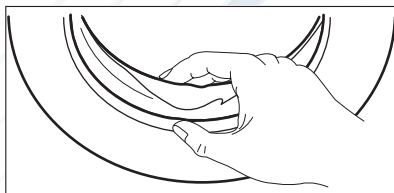
УПЛОТНИТЕЛЬ ДВЕРЦЫ**ПРЕДУПРЕЖДЕНИЕ!**

Не используйте составы на основе спирта, растворителей или химических веществ.

"ПРОФИЛАКТИЧЕСКАЯ СТИРКА"

При использовании программ стирки при низкой температуре в барабане могут задерживаться остатки средства для стирки. Регулярно производите "профилактическую стирку". Для этого сделайте следующее:

- выньте белье из барабана;
- выберите программу стирки хлопка с наиболее высокой температурой;

Используйте надлежащее количество стирального порошка с биодобавками.

После каждой стирки оставляйте дверцу открытой на определенное время во избежание образования плесени и выветривания неприятных запахов.

Регулярно проверяйте состояние уплотнителя и удаляйте все предметы с его внутренней стороны.

БАРАБАН

Регулярно проверяйте состояние барабана, во избежание образования накипи и частичек ржавчины.

Для удаления частичек ржавчины используйте только специальные средства.

Для этого выполните следующие операции:

- Очистите барабан с помощью специального средства для чистки предметов из нержавеющей стали.

- Запустите программу для стирки изделий из хлопчатобумажной ткани при максимальной температуре с использованием небольшого количества мощного средства.

ДОЗАТОР МОЮЩЕГО СРЕДСТВА

Очистка дозатора:

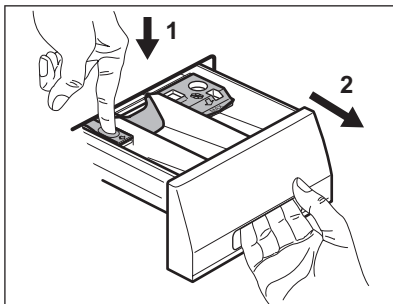

1. Нажмите на защелку.
2. Извлеките дозатор.

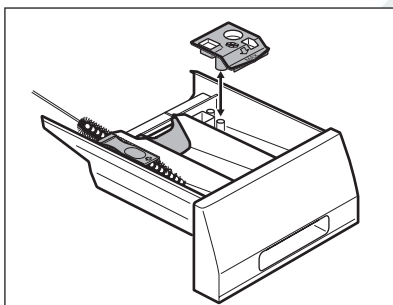

3. Снимите верхнюю часть отсека для жидких добавок.
4. Промойте водой все детали дозатора.

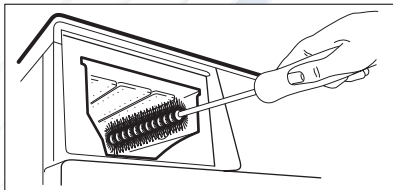

5. Очистите нишу дозатора с помощью щетки.
6. Установите дозатор обратно в нишу.

СЛИВНОЙ НАСОС



Регулярно проверяйте состояние сливного насоса и поддерживайте его в чистом состоянии.

Выполните очистку насоса, если:

- Прибор не сливает воду.
- Барабан не проворачивается.
- Прибор издает неестественный звук, вызванный блокированием сливного насоса.
- На дисплее отображается код неисправности, связанный с нарушением функции слива воды.



ВНИМАНИЕ!

1. Выньте вилку сетевого кабеля из розетки.
2. Не извлекайте фильтр во время работы прибора. Не производите очистку сливного насоса, если в приборе находится горячая вода. Перед очисткой сливного насоса убедитесь, что вода холодная.

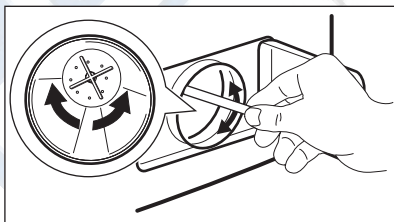
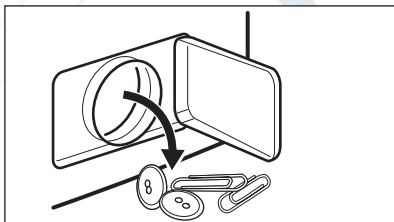
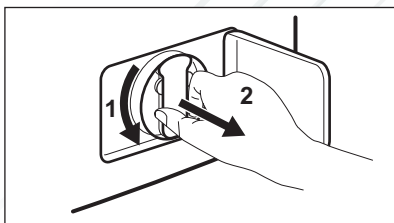
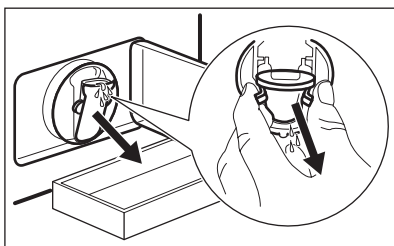
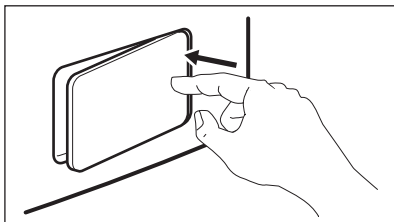
Очистка сливного насоса:

1. Откройте дверцу сливного насоса.
2. Подставьте под нишу под сливным насосом контейнер, чтобы собрать вытекающую воду.
3. Нажмите на два рычажка, расположенные на сливной трубке, и потяните ее вперед, чтобы дать воде вытечь.
4. Когда контейнер наполнится водой, установите сливную трубку на место и вылейте воду из контейнера. Повторите эту операцию 3 или 4 раз до тех пор, из сливного насоса не перестанет вытекать вода.
5. Установите сливную трубку на место, затем поверните фильтр и извлеките его из прибора.
6. Удалите из насоса ворс и посторонние предметы.
7. Убедитесь, что крыльчатка насоса свободно вращается. В противном случае обратитесь в сервисный центр.

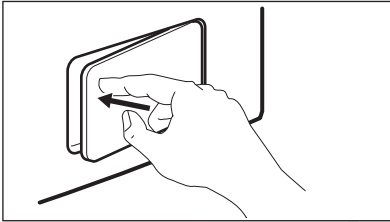
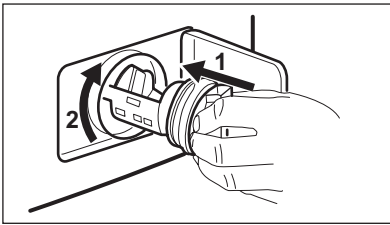

- Очистите фильтр, находящийся под водопроводным вентиляем, и вставьте его обратно в насос по специальным направляющим.
- Затяните как следует, чтобы предотвратить протечку.
- Закройте дверцу сливного насоса.

ФИЛЬТРЫ НАЛИВНОГО ШЛАНГА И НАЛИВНОГО КЛАПАНА

Возможно, потребуется очистка фильтров в следующих случаях:

- В прибор не поступает вода.
- Прибор наполняется водой слишком долго.
- Индикатор кнопки **4** начинает мигать, а на дисплее высвечивается соответ-

ствующий предупреждающий символ. См. «Поиск и устранение неисправностей».



ВНИМАНИЕ!

Извлеките вилку шнура питания из розетки.

Очистка фильтров наливного шланга:

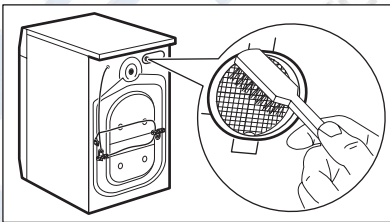
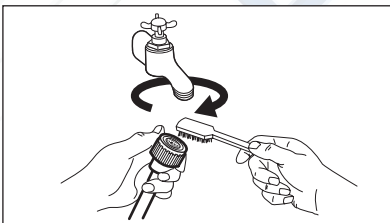

- Закройте водопроводный вентиль.
- Снимите наливной шланг с крана.
- Прочистите фильтр шланга жесткой щеткой.
- Снимите наливной шланг, подключенный к прибору сзади.
- Прочистите фильтр наливного клапана жесткой щеткой или полотенцем.

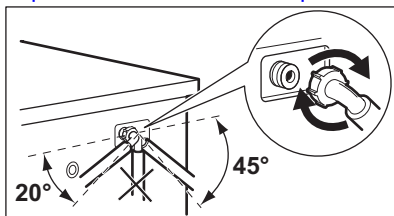

6. Подсоедините наливной шланг обратно. Во избежание утечек воды проверьте герметичность всех гидравлических соединений.
7. Откройте водопроводный кран.

ЭКСТРЕННЫЙ СЛИВ

В результате неисправности прибор не сливает воду.

В этом случае выполните действия шагов (1) — (6), описанные в разделе "Очистка сливного насоса".

При необходимости, очистите насос.

Установите сливную трубу на место и закройте крышку сливного насоса.

После выполнения операций экстренного слива воды, необходимо повторно активировать систему слива:

1. Залейте 2 литра воды в отсек для дозатора моющего средства основной стирки.
2. Запустите программу, чтобы слить воду.

МЕРЫ ПРОТИВ ЗАМЕРЗАНИЯ

Если прибор установлен в месте, где температура может опускаться ниже 0°C, уда-

лите из наливного шланга и сливного насоса оставшуюся там воду.

1. Извлеките вилку шнура питания из розетки.
2. Закройте водопроводный вентиль.
3. Отсоедините наливной шланг.
4. Поместите оба конца наливного шланга в контейнер и дайте воде вытечь из шланга.
5. Слейте воду из сливного насоса. См. операции, выполняемые для экстренного слива воды.
6. После слива воды из сливного насоса подключите наливной шланг.



ВНИМАНИЕ!

Перед возобновлением использования прибора убедитесь, что температура превышает 0°C.

Производитель не несет ответственности за ущерб, вызванный низкими температурами.

Ремонт стиральных машин <http://rembitteh.ru/>
ПОИСК И УСТРАНЕНИЕ НЕИСПРАВНОСТЕЙ

Прибор не запускается или останавливается во время работы.

Сначала попытайтесь найти решение проблемы (см. таблицу). Если решение не найдено, обратитесь в сервисный центр.

В случае ряда проблем прибором могут выдаваться звуковые сигналы, а на дисплее - высвечиваться коды ошибок:

- **E10** - В прибор не поступает вода.

- **E20** - Прибор не сливает воду.
- **E40** - Дверца прибора открыта или не закрыта как следует.



ВНИМАНИЕ!

Перед выполнением проверки выключите прибор.

Неисправность	Возможная причина	Возможное решение
В прибор не поступает вода.	Закрит водопроводный кран.	Откройте водопроводный кран.
	Поврежден наливной шланг.	Убедитесь, что наливной шланг не поврежден.
	Засорены фильтры в наливном шланге.	Произведите очистку фильтров. См. «Уход и очистка».
	Водопроводный вентиль забит грязью или накипью.	Прочистите водопроводный кран.
	Неправильно подключен наливной шланг.	Убедитесь в правильности подключения шланга.
	Давление воды слишком низкое.	Обратитесь в местную службу водоснабжения.
Прибор не сливает воду.	Поврежден сливной шланг.	Убедитесь, что сливной шланг не поврежден.
	Засорился фильтр сливного насоса.	Прочистите фильтр сливного насоса. См. «Уход и очистка».
	Неправильно подключен сливной шланг.	Убедитесь в правильности подключения шланга.
	Была выбрана программа стирки без этапа слива воды.	Задайте программу слива.
	Была выбрана функция «Остановка с водой в баке».	Задайте программу слива.
Дверца прибора открыта или не закрыта как следует.		Плотно закройте дверцу.
Не производится отжим.	Этап отжима отключен.	Задайте программу отжима.
	Засорился фильтр сливного насоса.	Прочистите фильтр сливного насоса. См. «Уход и очистка».

Неисправность	Возможная причина	Возможное решение
	Имеет место дисбаланс при отжиге.	Распределите вещи в барабане вручную и снова запустите этап отжима.
Программа не запускается.	Вилка сетевого шнура не вставлена в розетку.	Вставьте вилку в розетку.
	Перегорел предохранитель на домашнем распределительном щите.	Замените предохранитель.
	Не была нажата кнопка 4 .	Нажмите кнопку 4 .
	Задана функция задержки пуска.	Чтобы немедленно начать выполнение программы, отмените задержку пуска.
	Включена функция «Защита от детей».	Отключите функцию «Защита от детей».
Вода на полу.	Имеют место протечки в местах подсоединения шлангов для воды.	Проверьте герметичность всех гидравлических соединений.
	Имеет место протечка из сливного насоса.	Проверьте герметичность установки фильтра сливного насоса.
	Поврежден сливной шланг.	Убедитесь, что наливной шланг не поврежден.
Невозможно открыть дверцу прибора.	Работает программа стирки.	Подождите, пока не завершится программа стирки.
	В барабане есть вода.	Выберите программу «Слив» или «Отжим».
Прибор издает необычный шум.	Прибор не выровнен как следует.	Отрегулируйте положение прибора по горизонтали. См. раздел «Установка».
	Не были удалены элементы упаковки или транспортировочные болты.	Удалите упаковку и транспортировочные болты. См. раздел «Установка».
	Загрузка слишком мала.	Добавьте в барабан еще белья.
Прибор набирает воду и тут же производит ее слив.	Конец сливного шланга расположен слишком низко.	Удостоверьтесь, что сливной шланг находится в нужном положении.
Результаты стирки неудовлетворительны.	Количество средства для стирки недостаточное, или средство выбрано неверно.	Увеличьте количество моющего средства или используйте другое моющее средство.
	Перед стиркой белья не были выведены стойкие пятна.	Для выведения стойких пятен используйте специальные средства.
	Была неверно задана температура.	Убедитесь в правильности выбранной температуры. http://rembitteh.ru/

Неисправность	Возможная причина	Возможное решение
	Превышена норма загрузки.	Уменьшите загрузку белья.

После проверки включите прибор. Выполнение программы продолжится с того момента, на котором она была прервана. Если неисправность появится снова, обратитесь в сервисный центр.

Если на дисплее отображаются другие коды ошибок, обратитесь в сервисный центр.



РАСПАКОВКА

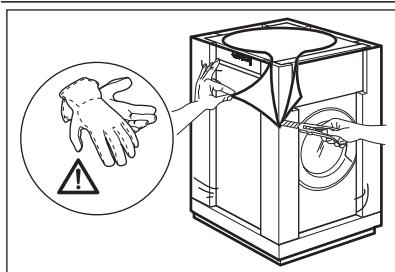

1. Используйте перчатки. Снимите закрывающую прибор пленку. При необходимости воспользуйтесь режущим инструментом.

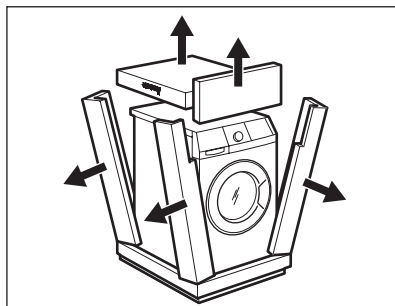

2. Удалите картонный верх.
3. Удалите упаковочные элементы из полистирола.

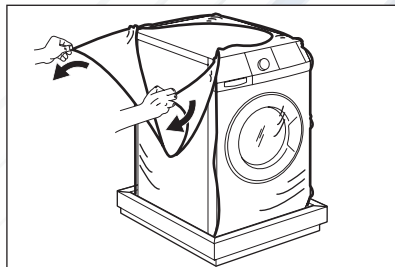

4. Снимите внутреннюю пленку.

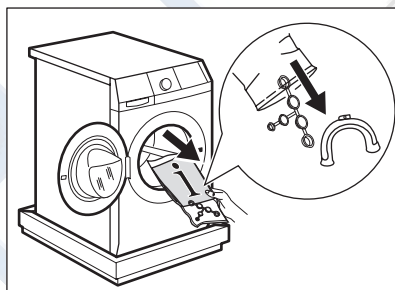

5. Откройте дверцу и извлеките все находящиеся в барабане предметы.

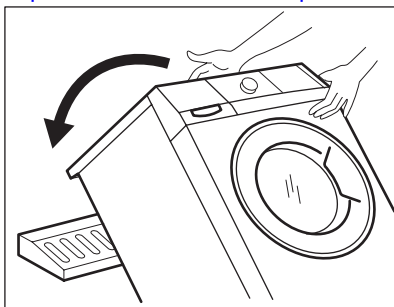

6. Положите один из полистирольных элементов упаковки на пол позади прибора. Осторожно положите на него прибор задней стороной. Будьте осторожны, чтобы не повредить шланги.

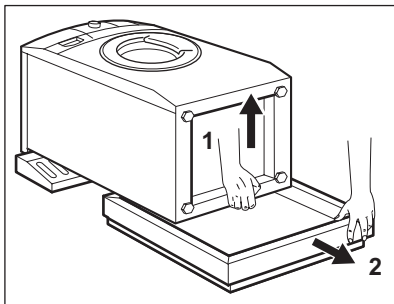

7. Удалите защиту из полистирола с прибора.
8. Установите прибор в вертикальное положение.

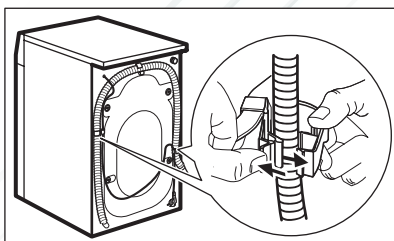

9. Отсоедините сетевой кабель и сливной шланг от держателей для шлангов.

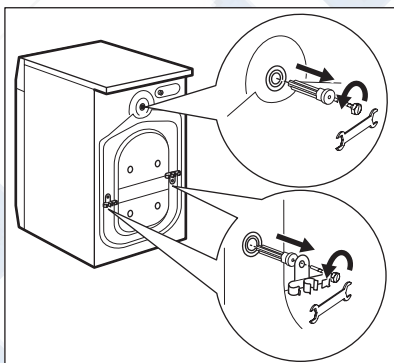

10. Вывинтите три болта. Для этого используйте ключ, входящий в комплект поставки прибора.
11. Удалите пластиковые шайбы.

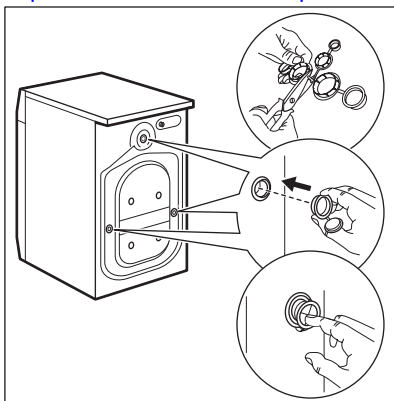

12. Вставьте в отверстия пластиковые заглушки. Заглушки находится в пакете с инструкцией по эксплуатации.



- Рекомендуется сохранить упаковку и транспортировочные болты на случай, если придется перевозить прибор.
- Если прибор доставлен зимой при отрицательных температурах. Перед первым включением прибора дайте ему постоять при комнатной температуре в течение 24 часов.

РАЗМЕЩЕНИЕ И ВЫРАВНИВАНИЕ

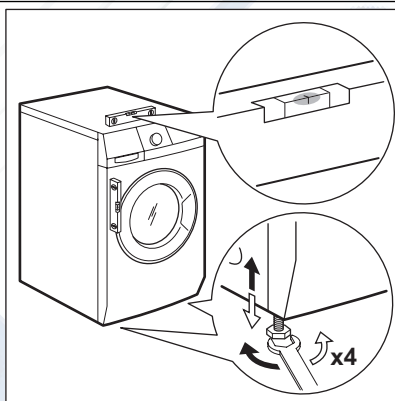

- Установите прибор на ровный твердый пол.
- Убедитесь, что ковровые покрытия не препятствуют циркуляции воздуха под прибором.
- Убедитесь, что прибор не касается стен или других предметов.
- Вкручивая или выкручивая ножки, установите прибор строго по горизонтали. Надлежащее выравнивание прибора по горизонтали предотвращает появление вибрации, шума и перемещение прибора во время работы.

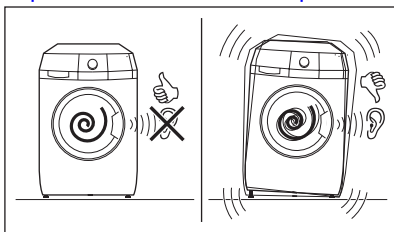

- Прибор должен стоять ровно и устойчиво.

**ПРЕДУПРЕЖДЕНИЕ!**

Не выравнивайте прибор путем подкладывания под ножки прибора кусочки картона, дерева и других подобных материалов.

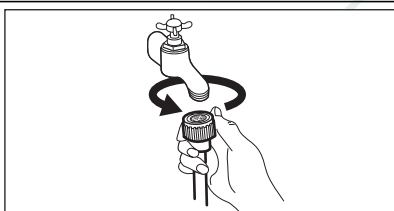
НАЛИВНОЙ ШЛАНГ

Данный прибор подключается к крану подачи холодной воды.

- Присоедините наливной шланг к водопроводному крану с резьбой 3/4. Всегда используйте шланг, поставляемый вместе с прибором.

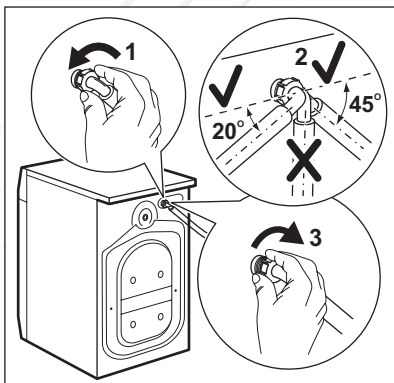

Поворачивайте наливной шланг только влево или вправо. Ослабьте зажимную гайку и расположите его нужным образом.

**ПРЕДУПРЕЖДЕНИЕ!**

Проверьте все соединения на предмет утечек.



Если длины шланга не хватает, не используйте удлинитель шланга. Обратитесь в сервисный центр для замены наливного шланга.

СЛИВ ВОДЫ

Есть несколько способов подсоединения сливного шланга.

При помощи пластиковой направляющей для шланга.

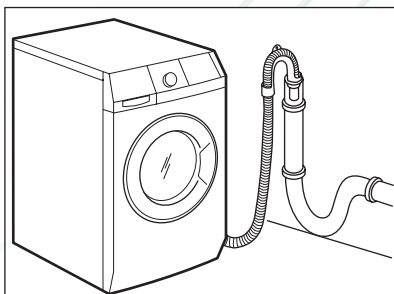
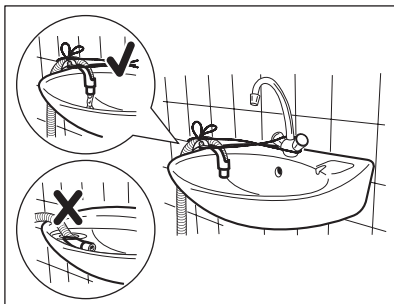
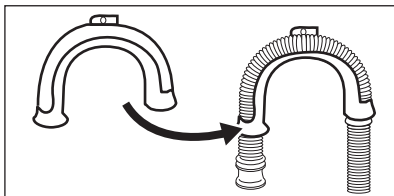

- Путем установки шланга на край раковины.
- Убедитесь, что пластиковая направляющая не смещается, когда прибор производит слив воды. Привяжите направляющую к водопроводному вентилю или прикрепите ее к стене.

- Путем подключения к стояку с впускным отверстием.

См. рисунок. Непосредственно к сливной трубе на высоте не менее 60 см и не более 100 см. Конец сливного шланга всегда должен вентилироваться, т.е. внутренний диаметр сливной трубы должен быть больше внешнего диаметра сливного шланга.

Без помощи пластиковой направляющей для шланга.

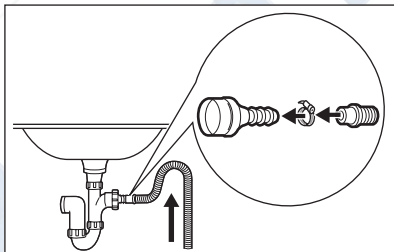

- К впускному отверстию сливной трубы.
См. рисунок. Вставьте сливной шланг в сливную трубу и закрепите муфтой. Обязательно согните сливной шланг в форме петли, чтобы предотвратить попадание содержимого слива из раковины обратно в прибор.

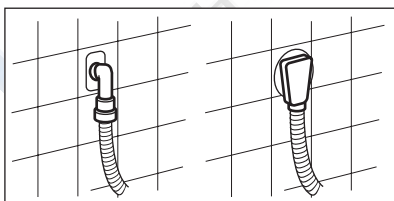

- Непосредственно к к сливной трубе, встроенной в стену помещения: вставьте шланг и закрепите муфтой.



Длину сливного шланга не разрешается удлинять более чем до 400 см. Для замены сливного шланга и его удлинения обращайтесь в сервисный центр.



ME10

Дата производства данного изделия указана в серийном номере (serial number), где первая цифра номера соответствует последней цифре года производства, вторая и третья цифры номера – порядковому номеру недели. Например, серийный номер 11012345 означает, что изделие произведено на десятой неделе 2011 года.



РемБЫТтех
Ремонт и установка бытовой техники